

# 施工説明書

## バーシャット® II

スタンダード／コパイバ(天然忌避剤含浸)

建物内への虫の侵入を未然に防ぐ!

# BURRSHUT II

バーシャット II

CREATE CLEAN & SAFTY ENVIRONMENT

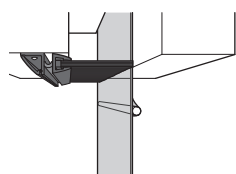

上部用

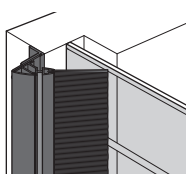

サイド部用

このたびは、バーシャット® II をご購入いただき、まことにありがとうございます。

■説明書をよくお読みのうえ、正しく安全に取り付けてください。特に「安全上のご注意」は、取り付け前に必ずお読みください。

■シャッターメーカー様および弊社認定の施工業者様以外による施工、または説明書に記載されていない方法で施工されたことにより事故や損害が生じたときには、当社では責任を負えません。また、その施工が原因で故障が生じた場合は、製品保証の対象外となります。

■梱包材や残材は、法律に従って適切に処理してください。

■コパイバは、安全性の高い成分を使用しておりますが、誤って口に入れたり皮膚について異常が見られた場合は、医師にご相談ください。

## 安全上のご注意 必ずお守りください

■誤った施工をしたときに生じる危害や損害の程度を区分して、説明しています。

■お守りいただく内容を次の図記号で説明しています。

**⚠ 注意** 「軽傷を負うことや、財産の損害が発生するおそれがある内容」です。



してはいけない内容です。



実行しなければならない内容です。

## ⚠ 注意



禁止





●この商品はシャッター専用です。他の用途には使用しない

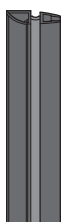

必ず守る

●夏場で直射日光の当たる場所やアスファルトの上など、高温になる場所に置かない  
変形の原因となります。

## 部品・部材

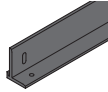
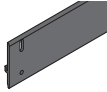
部品・部材名	上部		サイド部		サイド部 (露出型レール・中柱取付専用)
	上部用ホルダー	上部用ブラシ	サイド部用ホルダー	サイド部用ブラシ	サイド部用アングル
姿図	 長さ: 1m	 毛丈: 60mm 長さ: 1m	 長さ: 1m	 毛丈: 90mm 長さ: 1m	 Lアングル  フラットアングル 長さ: 1m 付属品: ボルト・袋ナット・ワッシャー

※取付用ねじは付属していません。推奨ねじ: ドリルねじ (ステンレス) ナベM5×13

# 取り付け手順

## 1 部材のカット

### ① 部材寸法を確認する

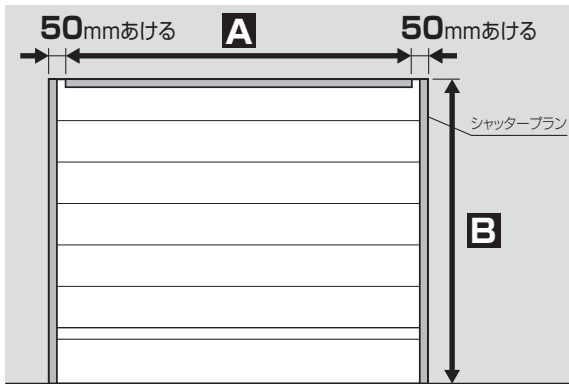

#### A 上部

サイド部用ブラシとの干渉を防ぐため、シャッター開口幅から左右**50mm**ずつ、合計**100mm**短い寸法にカットする。  
(※上部のみを取り付ける場合は、シャッター開口幅に合わせてカットする。)

#### B サイド部

シャッター開口部の高さに合わせてカットする。

### ② 必要な長さに部材をカットする

#### 重要! 部材の最小長さについて

部材のうち1本が**200mm未満**になる場合は、下記を参考にカットしてください。カットしてつなぎ合わせるブラシ（下記の例では、700mmのブラシ）は、**植毛孔にかからない**ように、イラストのとおり斜めにカットしてください。

(例) L寸法が3100mmの場合

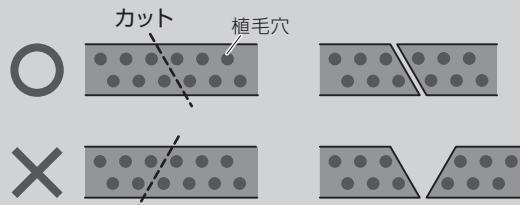
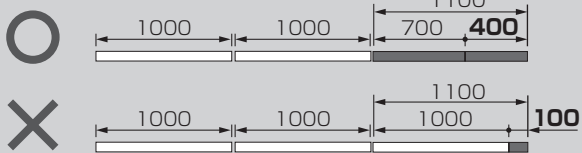

## 2 ブラシ取り付け面の確認

#### 重要! ブラシは、シートのフラット面に施工してください。

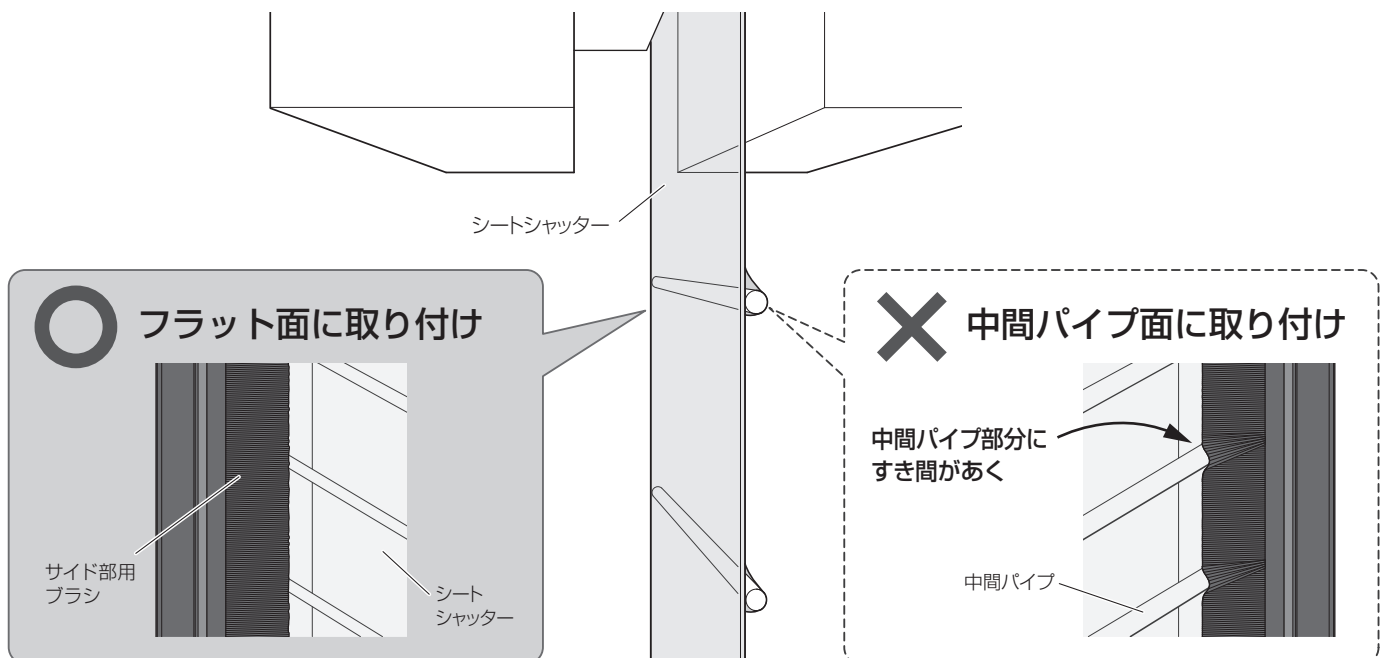

### 3 光電センサの確認

**重要!** ブラシ取り付け面に**光電センサ**がある場合は、以下のフローに従い、対処を行ってください。

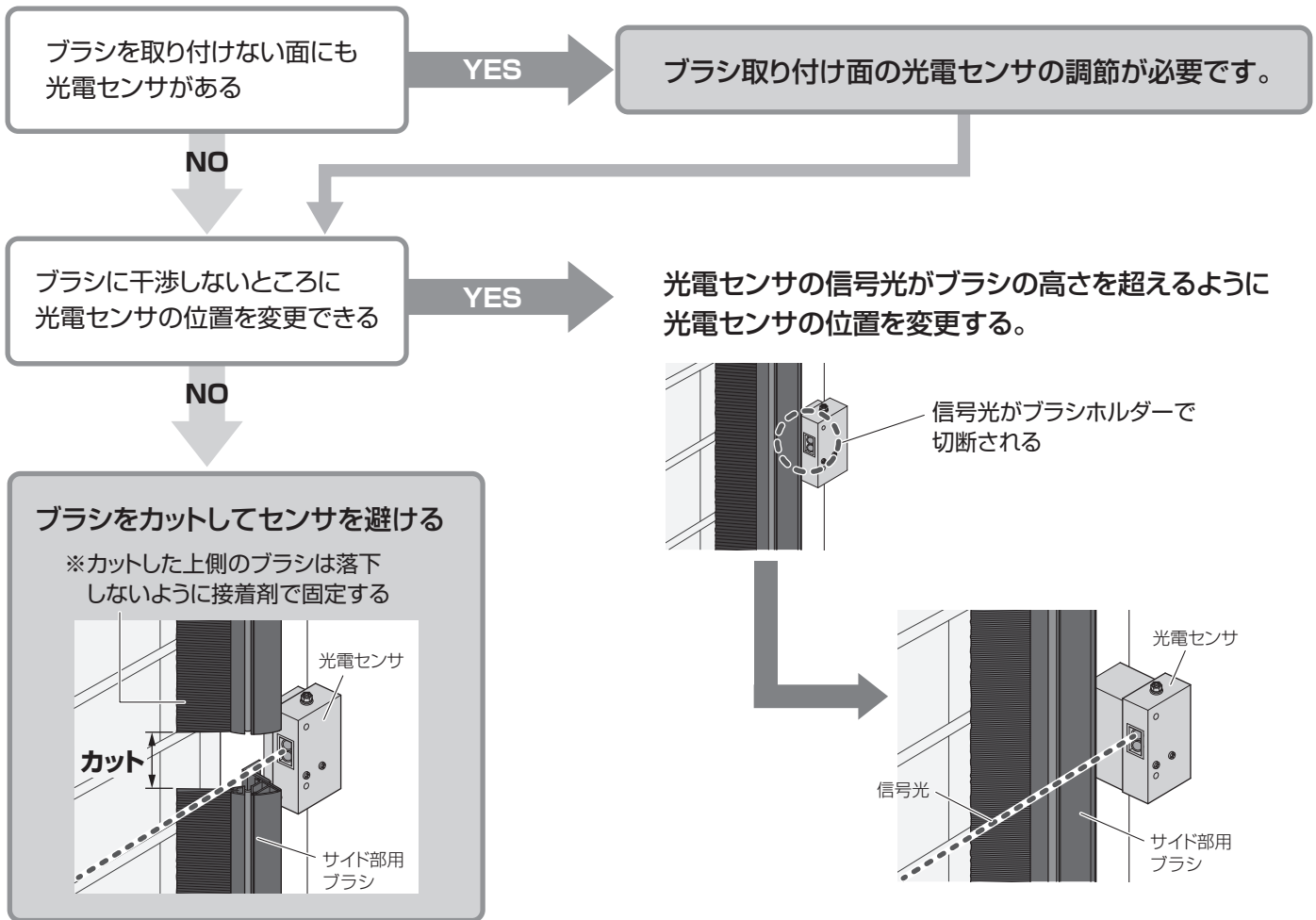

### 4 上部用部材の取り付け

#### ① シャッターを閉める

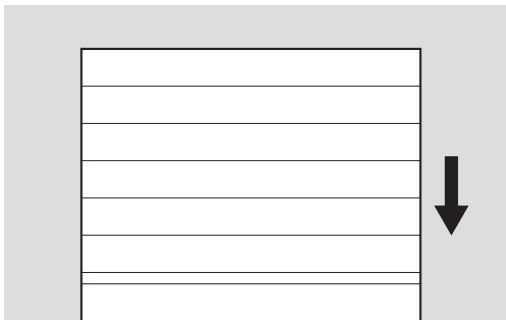

#### ② 上部用ブラシを上部用ホルダーに差し込む

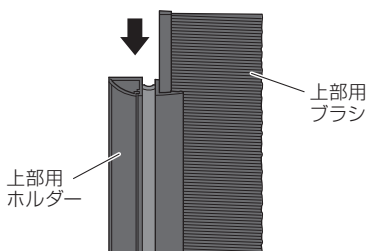

#### ③ 上部用ホルダーをねじで固定する

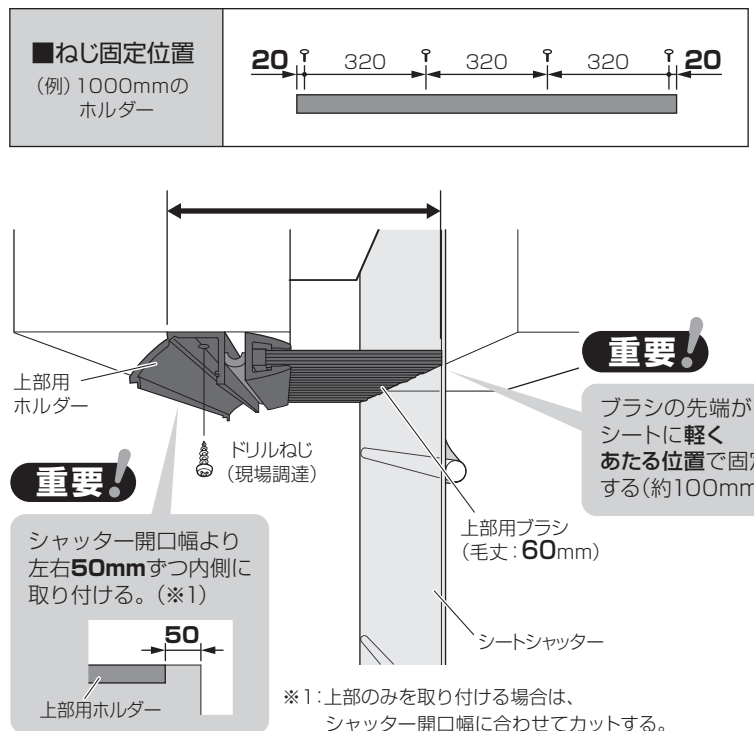

## 5 サイド部用部材の取り付け ※取り付けはシャッターを閉めた状態で行ってください。

シートシャッターまでの距離が**57mm**の場合

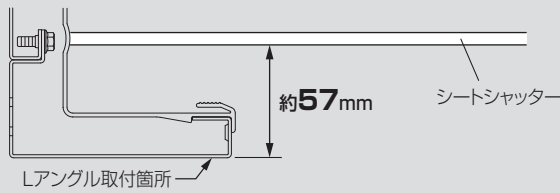

Lアングルのみを使用する

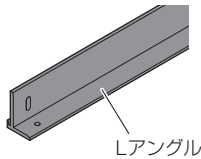

※使用しないフラットアングルは、法律に従って適切に処理してください。

### ① サイド部用ブラシをサイド部用ホルダーに差し込む

詳しくは 4 ② をお読みください。

### ② Lアングルをカットする

シート開口部の高さに合わせてカットする。

### ③ Lアングルをねじで固定する

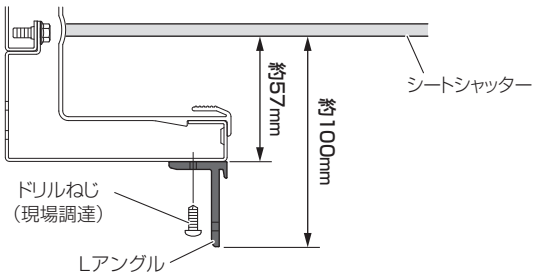

### ④ Lアングルにホルダーを取り付ける

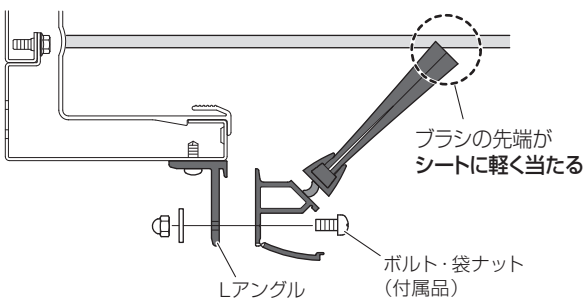

シートシャッターまでの距離が**33mm**の場合

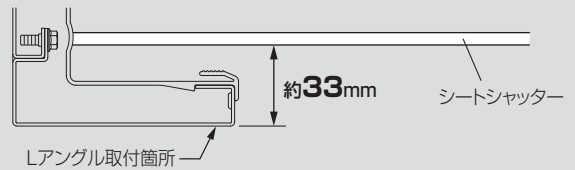

Lアングルにフラットアングルを取り付けて使用する

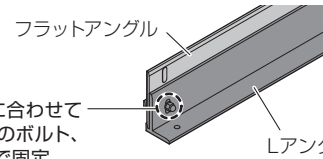

シート開口部の高さに合わせてカットした後、付属品のボルト、袋ナット、ワッシャーで固定

### ① サイド部用ブラシをサイド部用ホルダーに差し込む

詳しくは 4 ② をお読みください。

### ② Lアングル、フラットアングルをカットし、付属品のボルト、袋ナット、ワッシャーで固定する

シート開口部の高さに合わせてカットする。

### ③ Lアングルをねじで固定する

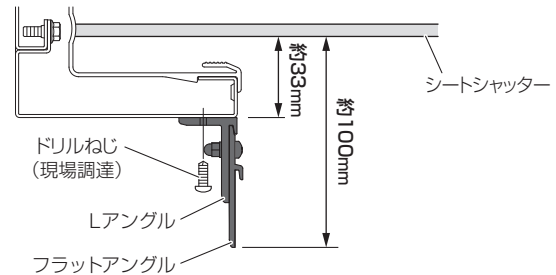

### ④ フラットアングルにホルダーを取り付ける

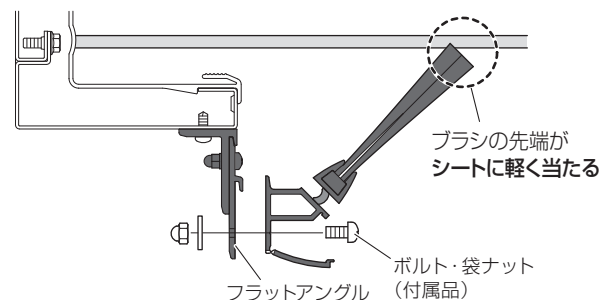

## 取り付け後の確認

- シャッターの開閉が問題なく開閉できることを確認してください。
- 継ぎ目部分に毛癖がある場合、数日で毛がなじんで隙間が埋まります。

- 鍵のかかり具合や防犯システムの配置調整が必要になる場合があります。装置が正しく動作しているか確認してください。